

GREEN SOLAR:

BEDIENUNGS- & MONTAGEANLEITUNG MARSTEK SMART METER

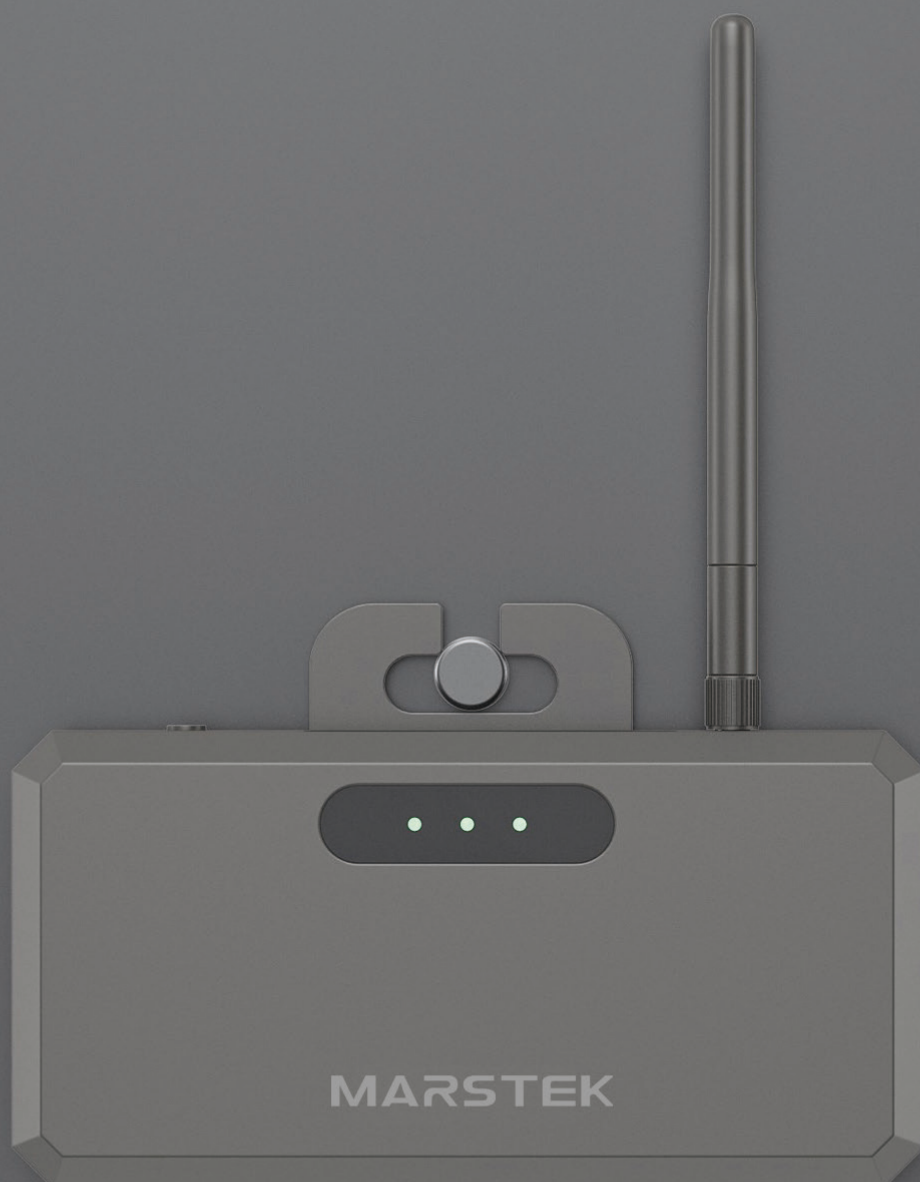

Hallo Freund der grünen Energie!

Wir freuen uns sehr, dass du dich für Green Solar entschieden hast! Mit deinem neuen Smart Meter überwachst du nicht nur den Stromverbrauch im Haushalt, sondern unterstützt auch ein österreichisches Unternehmen.

Damit die Montage so einfach und möglich wird, zeigen wir dir in einfachen Schritten was du für die Installation deines Smart Meter benötigst. Bitte kontrolliere vor der Montage ob alle Pakete bei dir zuhause angekommen sind, und ob du alle Werkzeuge bereit hast.

Alles bereit? Dann können wir mit der Montage starten!



Noch Fragen?

Melde dich gerne bei unserem Support,
wir helfen dir gerne weiter!



Tel +43 4242 39991
E-Mail support@greensolar.at



Tel +49 30 9210127
E-Mail support@greensolar.de

INHALTSVERZEICHNIS

Verwendungszweck	Seite 4
Produktbeschreibung	Seite 5
Lieferumfang	Seite 6
Inbetriebnahme	Seite 6
APP Bedienung	Seite 7
Wichtige Hinweise	Seite 8
Fragen und Antworten	Seite 9
Hinweise zur Netzwerkkonfiguration	Seite 9
Technische Daten	Seite 10
Erläuterung der Symbole	Seite 11
Sicherheitshinweise	Seite 11
Wichtige Hinweise zur Entsorgung	Seite 14
Haftungsausschluss	Seite 15
Garantie	Seite 16

Bitte lesen Sie die Bedienungsanleitung sorgfältig durch, bevor Sie mit der Montage, Installation, Bedienung oder Wartung beginnen. Schützen Sie sich und andere, indem Sie die Sicherheitshinweise befolgen. Die Nichtbeachtung der Anweisungen kann zu Personen- und/oder Sachschäden und/oder zum Verlust des Garantieanspruchs führen.

Verwendungszweck

Der Green Solar Smart Meter ist eine Lösung für smartes Energiemanagement, die es ermöglicht, den Stromverbrauch im Haushalt zu überwachen. Ausgestattet mit WLAN- und Bluetooth, ermöglicht dieses kompakte Gerät eine einfache Installation und bietet eine Lösung, die in nur 20 Minuten betriebsbereit ist. Mit der Möglichkeit, Einphasen-, Split-Phase- und Dreiphasenstrom zu überwachen, bietet der Smart Meter Flexibilität für verschiedene Haushaltsanforderungen. Durch seine Technologie können Benutzer über eine App den Energieverbrauch verfolgen und den dazugehörigen Batteriespeicher dementsprechend einstellen. Wichtig zu beachten ist, dass der Smart Meter nicht für den Einsatz in hochsensiblen Netzwerken geeignet ist, die mit der Sicherheit von Personen verbunden sind, wie z.B. medizinische Geräte oder Kernkraftwerksausrüstungen. Für solche Anwendungen übernehmen wir keine Haftung.



Produktbeschreibung

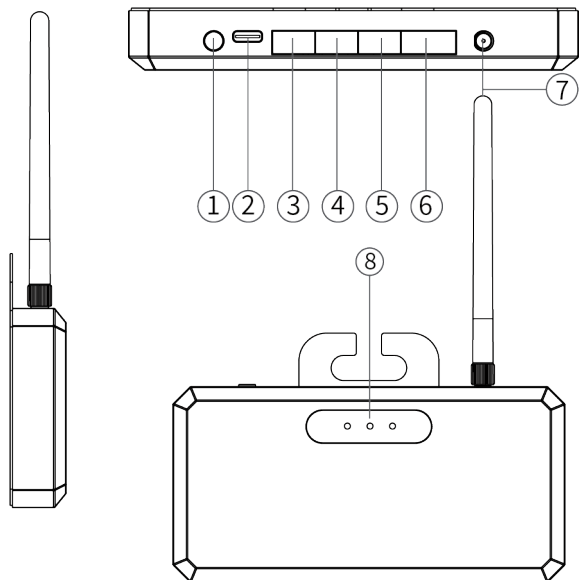

- 1 Netzwerkkonfigurationstaste
- 2 Stromversorgung USB-Typ-C
- 3 CT1
- 4 CT2
- 5 CT3
- 6 Reserviertes Interface
- 7 WiFi-Antenne
- 8 Status LED

Netzwerkkonfigurationstaste

Drücken Sie die Taste für 3 Sekunden, um das Netzwerk zu konfigurieren.

Stromversorgung USB-Typ-C

Energieversorgung vom Produkt

CT1 (Anschluss nur durch qualifiziertes Fachpersonal)

Einphasige elektrische Schnittstelle

CT2 (Anschluss nur durch qualifiziertes Fachpersonal)

Geteilte Phasen-Elektroschnittstelle (Verwendung mit CT1)

CT3 (Anschluss nur durch qualifiziertes Fachpersonal)

Dreiphasige elektrische Schnittstelle (Verwendung mit CT1 & CT2)

Reserviertes Interface

Als kabelgebundene Schnittstelle für Modulkommunikation und Stromversorgung.

	Verbundenes Gerät	Getrenntes Gerät
	Dauerhaft an	Aus
	Produktstatusleuchte bleibt nach dem Einschalten dauerhaft an	
	Netzwerkverbindung	Keine Netzwerkverbindung
	Dauerhaft an	Aus

Lieferumfang

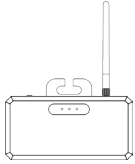

1x Smart Meter

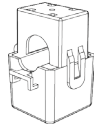

3x Messfühler

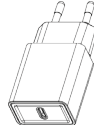

1x USB-Typ-C
Stromadapter



1x USB-Typ-C zu USB-
Typ-C Kabel

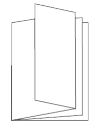

1x Bedienungsanleitung

Inbetriebnahme

1. Installieren Sie den Messfühler.
2. Verbinden Sie das Kabelende des Messfühlers mit dem Anschluss „CT1“.
3. Verbinden Sie das USB-Typ-C Kabel mit dem Typ-C-Anschluss vom Smart Meter und schließen Sie das andere Ende am Stromadapter an.

①

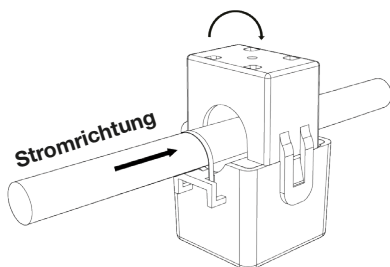

Befestigen Sie den Messfühler in Richtung des Pfeils.

Während der Installation verwenden Sie Kabelbinder, um den Messfühler an dem Kabel zu befestigen.

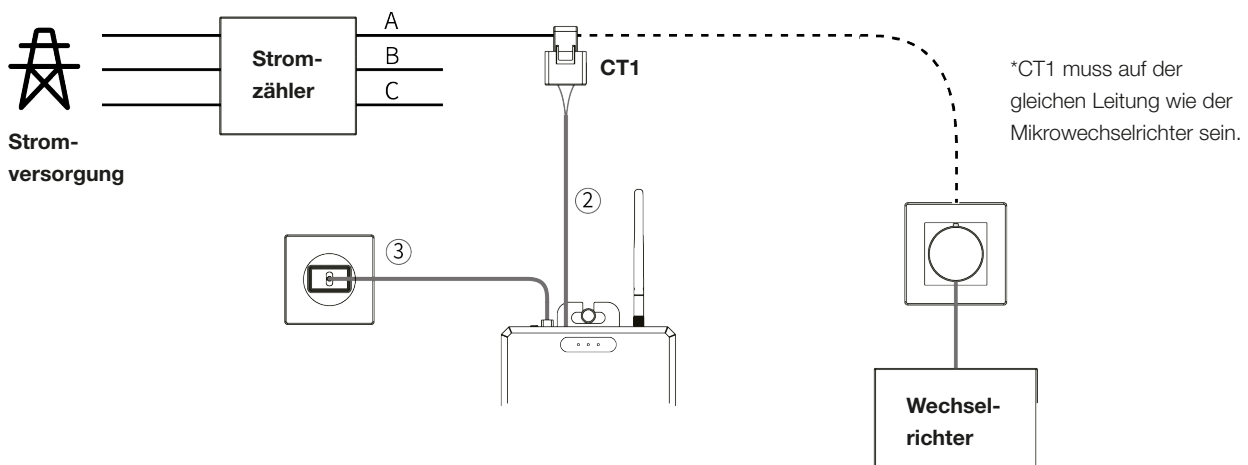

Bedienung der App

Power Zero kann alle Ihre Geräte über Bluetooth verbinden, um Ihren Energieverbrauch und die Energieerzeugung in Echtzeit zu verfolgen, den Status der Geräte in Echtzeit dynamisch anzuzeigen und die Energie der Geräte zu steuern. Diese Software kann auf Mobiltelefonen mit Android 6.0 und IOS 12.0 oder höher betrieben werden.

Softwareinstallation

Scannen Sie den QR-Code um die App auf Ihrem Smartphone zu Installieren. Alternativ suchen Sie im jeweiligen Appstore nach „PowerZero“ um die App zu installieren.



Anmeldung

Nach der Installation können Sie auf das App-Symbol klicken, um zur Anmeldeseite zu gelangen. Beim ersten Öffnen der App gelangen Sie zur Serverwechsel-Oberfläche. Bitte wählen Sie den jeweiligen Server Ihrer Region aus.

Wählen Sie ‚Konto registrieren‘ und geben Sie Ihre E-Mail-Adresse ein. Ein Bestätigungscode wird an die zuvor angegebene E-Mail-Adresse zur Überprüfung gesendet. Bestätigen Sie Ihre E-Mail-Adresse in der App mit dem gerade erhaltenen Code und legen Sie ein Passwort fest.

Melden Sie sich mit Ihrer E-Mail-Adresse und dem von Ihnen gewählten Passwort an.

Wenn Sie Ihr Passwort vergessen haben, wählen Sie ‚Passwort vergessen?‘ und setzen Sie es zurück.

Klicken Sie in der Anmeldeseite oben rechts -> betreten Sie die Serverauswahl-Oberfläche, und wählen Sie den richtigen Server je nach Region aus. Wenn Sie den falschen Server auswählen, kann die App keine Gerätehistoriedaten abrufen.

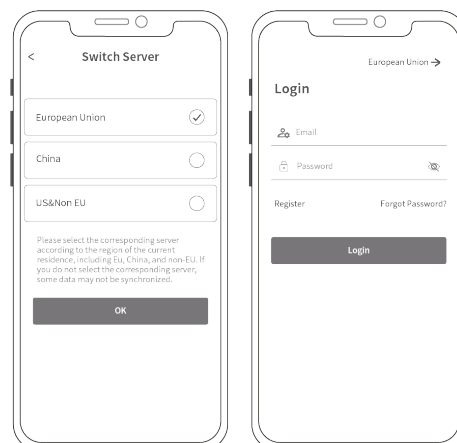

Geräte hinzufügen

Nach erfolgreichem Login wählen Sie „Gerät hinzufügen“ in der oberen linken Ecke, um ein Gerät hinzuzufügen. Aktivieren Sie Bluetooth® auf Ihrem Smartphone und teilen Sie die Berechtigung über den Standort auf dem Telefon, um das Gerät direkt hinzuzufügen.

Hinweis: Sie müssen alle Berechtigungen, welche die App abfragt, auf Ihrem Smartphone genehmigen, andernfalls können Sie kein Gerät in der „PowerZero“-App integrieren. Sollten Sie nach einem Bluetooth® Passwort gefragt werden, haben Sie die Berechtigungen der App nicht akzeptiert. Das Gerät wird via Bluetooth® direkt in der App eingebunden, und nicht über Ihre Bluetooth® Einstellungen am Smartphone.

Hinweis zur Netzwerkkonfiguration:

Der Green Solar Smart Meter unterstützt derzeit nur das 2,4-GHz-WIFI-Netzwerk. Das Passwort darf maximal 32 Zeichen haben und es werden keine Sonderzeichen in der SSID akzeptiert.

Sobald das Gerät erfolgreich hinzugefügt wurde, wird der Name Ihres Gerätes auf der Startseite angezeigt.

Wenn Sie in der Geräteverwaltung verschiedene Geräte auswählen, können Sie jeweils eine Verbindung zu diesem Gerät herstellen. Bei iOS-Geräten können Sie durch Wischen nach links Optionen zum Ändern und Löschen des ausgewählten Geräts aufrufen. Bei Android-Geräten erreichen Sie dieselben Optionen, indem Sie auf ein Gerät in der Liste länger drücken.

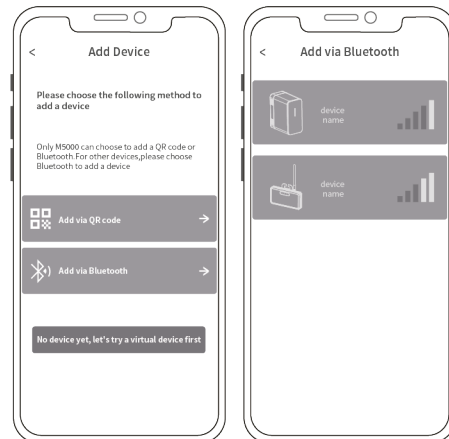

Startseite für die Geräteauswahl

- Die WIFI-Anzeige leuchtet auf und zeigt an, dass das Gerät erfolgreich mit WIFI verbunden ist.
- Die WIFI-Anzeige leuchtet nicht auf und zeigt an, dass das Gerät nicht mit WIFI verbunden ist.
- Nr. 1 Stromwandler:
 - o Die abgetastete Leistung des aktuellen Kanals wird angezeigt.
- Nr. 2 Stromwandler:
 - o Die abgetastete Leistung des aktuellen Kanals wird angezeigt.
- Nr. 3 Stromwandler:
 - o Die abgetastete Leistung des aktuellen Kanals wird angezeigt.

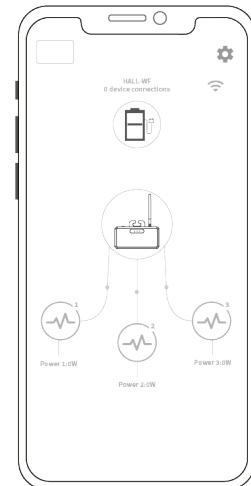

App Einstellungen

Wählen Sie das Einstellungsrad oben rechts aus, um Einstellungen zu ändern oder Informationen abzurufen:

- Kontoverwaltung
- Gerät teilen
- WLAN-Netzwerk
- App- und Geräteinformationen

Wichtige Hinweise

Bitte beachten Sie sorgfältig die folgenden Sicherheitshinweise:

- Vermeiden Sie Kontakt des Produkts mit Wasser oder Hitzequellen, z.B. das Legen in Feuer oder Flüssigkeiten und direkte Sonneneinstrahlung.
- Bewahren Sie das Produkt nicht in einer Umgebung mit hoher Feuchtigkeit oder Staub auf.
- Nehmen Sie das Gerät nicht auseinander.
- Schützen Sie das Produkt vor Stürzen, vermeiden Sie das Platzieren schwerer Gegenstände darauf und wenden Sie keine übermäßige Kraft an.
- Stellen Sie sicher, dass das Produkt außerhalb der Reichweite von Personen mit eingeschränkten körperlichen, sensorischen oder geistigen Fähigkeiten sowie von Personen ohne ausreichende Kenntnisse platziert wird, es sei denn, sie werden beaufsichtigt oder angewiesen.
- Lassen Sie Kinder das Produkt nicht bedienen.

- Decken Sie das Produkt nicht mit Handtüchern oder Kleidung ab, während es in Betrieb ist.
- Es ist normal, dass sich das Produkt beim Laden erwärmt. Bitte gehen Sie vorsichtig damit um.
- Überschreiten Sie nicht die empfohlene Ladezeit für das Produkt.
- Trennen Sie die Geräte rechtzeitig nach vollständiger Aufladung ab.
- Entsorgen Sie Materialien entsprechend den örtlichen Vorschriften und werfen Sie den eingebauten Akku nicht in den Hausmüll, um Explosionen und Umweltverschmutzung zu vermeiden.

Häufige **Fragen & Antworten**

F: Was ist möglich, nachdem der Smart Meter installiert und mit dem Netzwerk verbunden ist?

A: Sobald der Smart Meter mit dem WIFI verbunden ist, wird der Balkonkraftwerk Batteriespeicher 10174 V2 bzw. 10175 V3 automatisch eine Verbindung herstellen, um die Netzleistung zu lesen und eine intelligente Stromversorgung zu ermöglichen.

Beispiel: Der Smart Meter erfasst die aktuelle Lastleistung in der Leitung A, die 400W beträgt. Daraufhin wird der Balkonkraftwerk Batteriespeicher 10174 V2 bzw. 10175 V3 eine Ausgangsleistung von 400W bereitstellen.

F: Wie lange dauert die Einstellzeit für die intelligente Leistungsregelung?

A: Normalerweise dauert es etwa 2 Minuten. Da die Haushaltslast dynamisch ist, kann sich die Einstellzeit entsprechend ändern.

F: Wie kann der automatische Modus des Balkonkraftwerk Batteriespeicher eingestellt werden?

A: Wählen Sie beim Balkonkraftwerk Batteriespeicher 10174 V2 bzw. 10175 V3 den automatischen Modus in den Entladungseinstellungen aus. Der Batteriespeicher wird dann automatisch den Smart Meter im Netzwerk suchen und die Last des Haushaltsnetzes erfassen, um eine intelligente und dynamische Ausgabe zu realisieren.

F: Wieso kann ich mein Gerät nicht via. Bluetooth® verbinden? Warum werde ich nach einem Bluetooth®-Passwort gefragt?

A: Sie müssen alle Berechtigungen, welche die App abfragt, auf Ihrem Smartphone genehmigen, andernfalls können Sie kein Gerät in der „PowerZero“-App integrieren. Sollten Sie nach einem Bluetooth® Passwort gefragt werden, haben Sie die Berechtigungen der App nicht akzeptiert. Das Gerät wird via. Bluetooth® direkt in der App eingebunden, und nicht über Ihre Bluetooth® Einstellungen am Smartphone.

Hinweise zur **Netzwerkconfiguration**

Der Smart Meter unterstützt derzeit nur das 2,4-GHz-WIFI-Netzwerk. Das Passwort darf maximal 32. Zeichen haben und es werden keine Sonderzeichen in der SSID akzeptiert.

Technische Daten

Smart Meter		
Allgemein	Konnektivität	WIFI (2.412~2.484 GHz) & Bluetooth 5.2
	Displayanzeige	LED
	Lagerluftfeuchtigkeit	5% - 95%
	Betriebstemperatur	-40°C – 60°C
	Höhenmeter	≤ 2000m
	Material	ABS +PC+ Metall
	Gewicht	0.5±0.1kg
	Abmessungen	140 x 89.2 x 17.3 mm
Eingang	Stromversorgung	USB-Typ-C Eingang: 5V 1A

Bauteil	Giftige und schädliche Stoffe oder chemische Elemente					
	Pb	Hg	Cd	Cr(VI)	PBB	PBDE
Gehäuse	o	o	o	o	o	o
Schaltkreis-Modul	x	o	o	o	o	o
Kleinteile	o	o	o	o	o	o
Ladekabel	o	o	o	o	o	o

o: Der Gehalt an gefährlichen Stoffen in homogenen Materialien aller Komponenten entspricht den in GB-T 26572 festgelegten Grenzwerten.

x: Der Gehalt an gefährlichen Stoffen in mindestens einem der durchschnittlichen Materialien des Teils überschreitet die Grenzwertanforderung der GB-T 26572, und es gibt derzeit keine ausgereifte Alternative in der Industrie, die die Umweltschutzanforderungen der EU-RoHS-Richtlinie erfüllt.

Diese Informationen dienen nur zu Referenzzwecken und stellen keine verbindliche Vereinbarung dar. Produkt (Farbe, Größe, OSD, etc.) in Art vorherrschen.

Erläuterung der Symbole



GEFAHR!



WARNUNG!

Sicherheitshinweise

Diese Bedienungsanleitung soll Sie mit der Bedienung dieses Produkts vertraut machen. Sie enthält wichtige Hinweise für den Gebrauch, die Sicherheit und die Wartung des Geräts. Bewahren Sie daher diese Anleitung an einem sicheren Ort auf, damit Sie jederzeit darin nachschlagen können. Geben Sie sie an nachfolgende Benutzer weiter.

Bitte beachten Sie die folgenden Sicherheitshinweise sorgfältig. Wenn Körperverletzung oder Schaden durch Nichtbeachtung der Anweisungen verursacht werden, erlischt die Garantie.

- Überprüfen Sie vor der Verwendung des Geräts das Gerät und dessen Anschlusskabel sowie das Zubehör auf Beschädigungen. Verwenden Sie das Gerät nicht, wenn es sichtbare Schäden aufweist.
- Lesen Sie die Anleitungen der Geräte, die Sie an den Speicher anschließen wollen, sorgfältig durch.
- Alle Arbeiten am Smart Meter bzw. an elektrischen Einrichtungen müssen von qualifiziertem Fachpersonal durchgeführt werden.
- Sind Sie selbst qualifiziertes Fachpersonal tragen Sie geeignete Schutzausrüstung, wie Handschuhe und Schutzbrillen, während der Installation oder Wartung des Smart Meters.
- Verwenden Sie nur vom Hersteller empfohlene oder genehmigte Ersatzteile und Zubehörteile.
- Vermeiden Sie das Berühren von elektrischen Kontakten oder Anschlüssen, es sei denn, die Spannungsversorgung ist sicher getrennt.
- Halten Sie Kinder und unbefugte Personen vom Smart Meter fern.
- Beachten Sie die örtlichen Vorschriften und Gesetze, die die Installation und Verwendung von elektrischen Geräten regeln.
- Melden Sie sofort jegliche Unfälle, Störungen oder Schäden am Smart Meter dem Hersteller oder dem autorisierten Servicecenter.
- Beachten Sie wenn Ihre Geräte nicht steckfertig sind und eine elektrische Installation erforderlich ist, dass elektrische Installationen nur von ausgebildetem Fachpersonal durchgeführt werden dürfen. Elektrische Arbeiten können lebensgefährlich sein und unsachgemäße Installationen können zu schweren Verletzungen oder sogar zum Tod führen. Bitte wenden Sie sich an einen qualifizierten Elektriker, um elektrische Arbeiten durchführen zu lassen.
- Quetschen Sie das Anschlusskabel nicht und ziehen Sie es nicht über scharfe Kanten oder heiße Oberflächen. Verwenden Sie das Anschlusskabel nicht zum Tragen.
- Wenn die Anschlüsse oder Kabel dieses Geräts beschädigt sind, verwenden Sie das Gerät nicht weiter, um Gefahren zu vermeiden.
- Um das Risiko einer Beschädigung des Stromsteckers und des Kabels zu verringern, ziehen Sie beim Trennen des Produkts am Stecker und nicht am Kabel.
- Btreiben Sie das Produkt nicht mit einem beschädigten Kabel oder Stecker oder einem beschädigten Ausgangskabel.

- Benutzen Sie das Produkt oder Zubehör nicht, wenn es beschädigt oder verändert ist. Beschädigte oder veränderte Batterien können ein unvorhersehbares Verhalten zeigen, das zu Bränden, Explosionen oder Verletzungsgefahr führen kann.
- Um das Risiko eines Stromschlags zu verringern, ziehen Sie den Netzstecker aus der Steckdose, bevor Sie Wartungsarbeiten durchführen.
- Lassen Sie die Wartung von einem qualifizierten Reparaturtechniker durchführen und verwenden Sie ausschließlich identische Ersatzteile. Dadurch wird sichergestellt, dass die Sicherheit des Produkts erhalten bleibt.
- Die Verwendung eines Zubehörteils, welches nicht vom Produkthersteller empfohlen oder verkauft wird, kann zu Brand-, Stromschlag- oder Verletzungsgefahr führen.
- Ziehen Sie die Stecker niemals am Kabel oder mit nassen Händen aus den Anschlussdosen.
- Tauchen Sie das Produkt niemals in Wasser oder andere Flüssigkeiten ein. Wenn das Produkt versehentlich ins Wasser fällt, bewahren Sie es an einem sicheren, offenen Ort auf und halten Sie es von Feuer fern, bis es vollständig trocken ist.
- Benutzen Sie das Gerät niemals nach einer Störung, z.B. wenn das Gerät ins Wasser gefallen ist oder auf andere Weise beschädigt wurde.
- Das Gerät ist ausschließlich für den Hausgebrauch oder ähnliche Zwecke bestimmt. Es darf nicht zu kommerziellen Zwecken verwendet werden!
- Vergewissern Sie sich, dass das Gerät während des Betriebs eine gute Stabilität aufweist und dass man nicht über die Angeschlossenen Kabeln stolpern kann.
- Überprüfen Sie das System vor jedem Gebrauch. Verwenden Sie das System nicht, wenn es beschädigt oder defekt ist. Verwenden Sie das Gerät nicht und kontaktieren Sie den Kundenservice, wenn Sie feststellen, dass das System Schäden oder Risse aufweist, defekt ist oder andere Mängel vorhanden sind.
- Stellen Sie sich nicht auf das Produkt.
- Behandeln Sie das Produkt mit Sorgfalt. Es kann durch Stöße, Schläge oder Stürze aus geringer Höhe beschädigt werden.
- Halten Sie das Produkt von extremer Feuchtigkeit und extremer Hitze fern.

GEFAHR!

- Zerlegen, reparieren oder modifizieren Sie das System NICHT. Dies kann zu Stromschlägen, Bränden usw. führen.
- Öffnen Sie das Produkt niemals selbst. Führen Sie niemals selbst Reparaturen durch!
- Zerlegen Sie das Produkt nicht. Bringen Sie es zu einem qualifizierten Servicetechniker, wenn eine Wartung oder Reparatur erforderlich ist. Bei unsachgemäßem Zusammenbau besteht Brand- oder Stromschlaggefahr.
- Ein Umbau oder eine Veränderung des Produkts beeinträchtigt die Produktsicherheit und ist verboten. Vorsicht: Es besteht Verletzungsgefahr!
- Alle Änderungen oder Reparaturen am Gerät oder am Zubehör dürfen nur vom Hersteller oder von Personen, die vom Hersteller ausdrücklich dazu autorisiert wurden, durchgeführt werden.
- Stellen Sie das System NICHT in der Nähe eines Feuers auf und setzen Sie es keiner extremen Hitze aus.
- Verwenden oder lagern Sie dieses Produkt nicht über einen längeren Zeitraum in direktem Sonnenlicht, z. B. in einem Auto, auf der Ladefläche oder an einem anderen Ort, an dem es hohen Temperaturen ausgesetzt ist. Andernfalls kann es zu Fehlfunktionen oder einer Beschädigung des Produkts kommen oder es kann Hitze entstehen.

- Setzen Sie es, wenn möglich nicht durchgehend dem direkten Sonnenlicht aus. Dies kann zu Stromschlägen, Bränden usw. führen.
- Berühren Sie das System oder die Stecker NICHT mit nassen Händen. Dies kann zu Stromschlägen führen.
- Stecken Sie keine Finger oder Hände in das Produkt.
- Entsorgen Sie das System NICHT mit dem Hausmüll.
- Betreiben Sie das System NICHT jenseits der angegebenen Eingangsspannung. Dies kann zu einem Stromschlag, Brand usw. führen.
- Bewegen Sie das System NICHT, während es in Betrieb ist. Dies kann zu einem Stromschlag, einer Beschädigung des Systems oder anderen Verletzungen führen.

WARNUNG

- Wenn das System irgendwelche Anomalien aufweist, verwenden Sie das System NICHT weiter und wenden Sie sich an den Händler oder den Kundendienst.
- Halten Sie das System von Kindern fern. Erlauben Sie Kindern NICHT, den Smart Meter zu benutzen. Dies kann zu Unfällen oder Verletzungen führen. Dieses System darf nicht von Kindern benutzt werden. Bewahren Sie das System und seine Anschlusskabel außerhalb der Reichweite von Kindern auf.
- Kinder dürfen nicht mit dem System spielen.
- Um das Verletzungsrisiko zu verringern, ist eine genaue Aufsicht erforderlich, wenn das Produkt in der Nähe von Kindern verwendet wird.
- Das System darf nicht von Personen mit eingeschränkten körperlichen, sensorischen oder geistigen Fähigkeiten oder mangelnder Erfahrung und Kenntnis benutzt werden, es sei denn, sie werden beaufsichtigt oder erhalten eine Einweisung in die sichere Benutzung des Systems und verstehen die damit verbundenen Gefahren.
- Halten Sie das System von Haustieren fern.
- Verwenden oder lagern Sie das System NICHT in einer Umgebung mit hohen Temperaturen. Dies kann zu einer Verformung oder Überhitzung des Systems führen.
- Ein Gewitter kann einen Überstrom aus der Steckdose verursachen, was zu Überhitzung, Bränden oder anderen Unfällen führen kann.

VORSICHT

- Wenn Rost, seltsame Gerüche, Überhitzung oder andere abnormale Bedingungen festgestellt werden, stellen Sie die Verwendung des Systems sofort ein und wenden Sie sich an den Händler oder unseren Kundendienst.
- Das System darf nur bei Umgebungstemperaturen zwischen -40 und 60 °C verwendet werden. Wird das System über oder unter diesem Temperaturbereich betrieben, kann es zu Überhitzung oder Leistungseinbußen kommen.
- Wenn Sie die Schutzfunktion aktivieren und den Gerätestecker abziehen, trennen Sie die elektrischen Betriebsmittel von dem Stecker. Schalten Sie das System aus, wenn Sie es nicht benutzen/lagern, um einen Stromschlag sowie eine unnötige Entladung der Batterie usw. zu vermeiden.
- Verwenden Sie dieses Produkt nicht in der Nähe starker statischer Elektrizität oder starker Magnetfelder.

RECYCLING



Das Verpackungsmaterial kann recycelt werden. Es wird daher empfohlen, es über den sortierten Abfall zu entsorgen.

ENTSORGUNG



Das Symbol „durchgestrichene Mülltonne“ fordert die getrennte Entsorgung von Elektro- und Elektronik-Altgeräten (WEEE). Elektrische und elektronische Geräte können gefährliche und umweltschädliche Stoffe enthalten. Entsorgen Sie diese daher nicht im unsortierten Restmüll, sondern bei einer ausgewiesenen Sammelstelle für Elektro- und Elektronikaltgeräte. Damit leisten Sie einen Beitrag zum Schutz der Ressourcen und der Umwelt.

Für weitere Informationen wenden Sie sich bitte an Ihren Händler oder die örtlichen Behörden.

KONFORMITÄTSERKLÄRUNG



Wir bescheinigen hiermit, dass dieser Artikel den grundlegenden Anforderungen, Verordnungen und Richtlinien der EU entspricht.

Die ausführliche Konformitätserklärung können Sie jederzeit unter dem folgenden Link einsehen: <https://greensolar.at/download/>

HAFTUNGSHINWEIS



Druckfehler und Änderungen an Produkt, Verpackung oder Produktdokumentation behalten wir uns vor. Beachten Sie unsere Garantiebedingungen. Diese können Sie in aktueller Form unter den genannten Kontaktdaten anfragen.

Aktuelle Bedienungsanleitungen können Sie jederzeit unter folgenden Link einsehen <https://greensolar.at/download/>

Irrtümer und technische Änderungen sind vorbehalten

Haftungsausschluss

Unser Unternehmen haftet nicht für Schäden, die durch Feuer, Erdbeben, Benutzung durch Dritte, sonstige Unfälle, vorsätzliches Fehlverhalten des Kunden, unsachgemäßen Gebrauch oder andere anormale Bedingungen verursacht werden. Reparieren Sie Schäden NICHT selbst. Die Garantie deckt alle in der Garantie genannten Bedingungen ab. Für Inhalte, die nicht in den Garantiebedingungen aufgeführt sind, übernehmen wir keine Haftung. Für Schäden, die durch unsachgemäßen Gebrauch oder Nichtbeachtung dieser Bedienungsanleitung entstehen, übernimmt unser Unternehmen keine Haftung.

GARANTIE

Mit diesem Qualitätsprodukt von GREENSOLAR haben Sie sich für Innovation, Langlebigkeit und Zuverlässigkeit entschieden.

Für dieses GREENSOLAR Gerät gewähren wir eine Garantiezeit von 2 Jahren ab Kaufdatum, gültig in ganz Europa! Sollten während dieser Zeit wider Erwarten dennoch Servicearbeiten an Ihrem Gerät notwendig sein, garantieren wir Ihnen eine kostenlose Reparatur (Ersatzteile und Arbeitszeit) oder (nach dem Ermessen von GREENSOLAR) einen Austausch des Produkts. Ist aus wirtschaftlichen Gründen weder eine Nachbesserung noch ein Ersatz möglich, behalten wir uns vor, eine Gutschrift über den gegenwärtigen Wert auszustellen. Im Falle von Gewährleistungsansprüchen wenden Sie sich bitte an Ihren Fachhändler oder direkt an uns. Wir weisen darauf hin, dass Reparaturen, die nicht von der autorisierten Vertragswerkstatt in Österreich durchgeführt werden, die Gültigkeit dieser Garantie sofort beenden.

Diese Garantie gilt nicht für:

- Reparatur oder Austausch von Teilen aufgrund von normalem Verschleiß
- Schäden durch Nichtbeachtung der Bedienungsanleitung
- Geräte, die – auch nur teilweise – für kommerzielle Zwecke genutzt wurden
- Geräte, die durch äußere Einwirkung (Sturz, Schlag, Bruch, unsachgemäße Verwendung usw.) mechanisch beschädigt wurden, sowie Abnutzungserscheinungen ästhetischer Natur
- Geräte, die unsachgemäß behandelt wurden
- Geräte, die nicht von unserer autorisierten Servicewerkstatt geöffnet wurden
- Geräte, die nicht den Erwartungen der Verbraucher entsprechen
- Schäden, die durch höhere Gewalt, Wasser, Blitzschlag, Überspannung verursacht wurden
- Geräte, bei denen die Typenbezeichnung und/oder die Seriennummer auf dem Gerät geändert, gelöscht, unleserlich gemacht oder entfernt wurde
- Leistungen außerhalb unserer Vertragswerkstätten, die Transportkosten zu einer Vertragswerkstatt oder zu uns und zurück sowie die damit verbundenen Risiken

Wir weisen ausdrücklich darauf hin, dass innerhalb der Gewährleistungsfrist bei Bedienungsfehlern oder wenn kein Fehler festgestellt wurde eine Pauschale von 60 € (Verbraucherpreisindex 2010, Juni 2015) berechnet wird.

Die absolute Garantiezeit von 2 Jahren ab Kaufdatum wird durch die Erbringung von Garantieleistungen (Reparatur oder Austausch des Geräts) nicht verlängert. Die 2-Jahres-Garantie gilt nur gegen Vorlage des Kaufbelegs (muss den Namen und die Adresse des Händlers sowie die vollständige Bezeichnung des Geräts enthalten) und der entsprechenden Garantiekunde, auf der der Gerätetyp sowie die Seriennummer (ablesbar auf dem Karton und auf der Rück- oder Unterseite des Geräts) vermerkt sein müssen! Ohne Vorlage der Garantiekunde gilt nur die gesetzliche Gewährleistung! Wir weisen ausdrücklich darauf hin, dass die gesetzlichen Gewährleistungsrechte durch diese Garantie nicht berührt werden und im vollen Umfang fortbestehen. Die Green Solar GmbH und ihre Erfüllungsgehilfen haften für Schäden nur bei grober Fahrlässigkeit oder Vorsatz. In jedem Fall ist die Haftung für entgangenen Gewinn, erwartete, aber nicht eingetretene Einsparungen, Folgeschäden und Schäden aus Ansprüchen Dritter ausgeschlossen. Schäden an oder für aufgezeichnete Daten sind grundsätzlich von der Haftung ausgeschlossen.

Ich gratuliere Ihnen zu Ihrer Wahl. Wir wünschen Ihnen viel Freude mit Ihrem GREENSOLAR Gerät!

ADRESSE

Green Solar GmbH
Reitschulgasse 3, 9500 Villach
+43 4242 39991
support@greensolar.at

Typenbezeichnung:.....

Seriennummer:.....



Viel Freude mit deinem
Marstek Smart Meter!

GREENSOLAR:



Noch Fragen?

Melde dich gerne bei unserem umfangreichen
Support, wir helfen dir gerne weiter!

AT: +43 4242 39991
support@greensolar.at

DE: +49 30 92101427
support@greensolar.de